

— CRÉATEUR D'ATELIERS MOBILES —

Aménagements de véhicules **PROFESSIONNELS**



SYSTEM
EDSTRÖM



SYSTEME
EDSTRÖM

CRÉATEUR D'ATELIERS MOBILES

Scannez ce code pour plus
d'informations sur les prix.

Pour plus d'informations : www.systemedstrom.fr
Vous trouverez nos conditions de vente sur notre site :
www.systemedstrom.com



FLEXIBLE
CRASH-TEST APPROUVÉ
FABRIQUÉ EN SUÈDE
JUSQU'À 5 ANS DE GARANTIE
OPTIMISEZ VOTRE RENTABILITÉ
PLUS DE 60 ANS D'EXPÉRIENCE

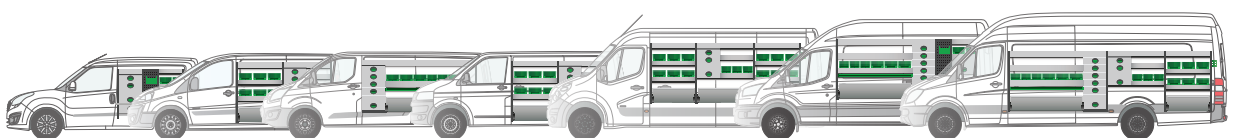



300 mm - 2005 & 2007
470 mm - 2019 & 2021

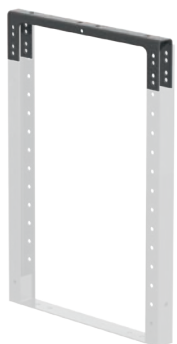
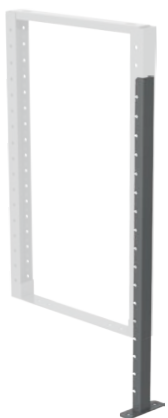

Echelles de montage

Prof	Larg	Haut	Poids	Réf
300	31	505	1,2	2000
300	31	670	1,5	2002
300	31	890	1,9	2004
300	31	505/890	1,7	2005
300	31	1000	2,1	2006
300	31	670/1000	1,9	2007
300	31	1220	2,6	2008
300	31	1440	3,2	2010
470	31	505	1,4	2012
470	31	670	1,7	2014
470	31	825	2,0	2016
470	31	890	2,1	2018
470	31	505/890	1,9	2019
470	31	1000	2,3	2020
470	31	670/1000	2,1	2021
470	31	1220	2,9	2022
470	31	1440	3,5	2024

Échelle de montage pour double plancher et tiroirs longs

Prof	Larg	Haut	Poids	Réf
300	31	190	0,8	2071
300	31	250	0,9	2076
300	31	360	1,1	2070
470	31	190	1,1	2073
470	31	250	1,1	2075
470	31	360	1,3	2072
650	31	190	1,4	2079
650	31	250	1,6	2078
650	31	360	1,8	2077

Pied support pour échelle de montage

Min.Haut	Max.Haut	Haut	Poids	Réf
10	400	500	0,4	2090

Le pied s'ajuste dans l'échelle de montage (entre 10 et 400 mm).

Support supérieur d'échelle de montage

Prof	Larg	Haut	Poids	Réf
300	28	70	0,3	2084
470	28	70	0,4	2085

Si vous avez besoin d'une hauteur d'échelle de montage que nous n'avons pas, coupez une échelle à la hauteur appropriée et utilisez le support supérieur d'échelle. REMARQUE ! Protégez la découpe contre la rouille.

Réhausse pour échelles de montage

Prof	Larg	Haut	Prof haut	Poids	Réf
300	31	185	160	0,7	2050
300	31	230	160	0,8	2052
300	31	290	160	0,9	2054
300	31	400	160	1,1	2056
470	31	185	300	1,0	2058
470	31	230	300	1,1	2060
470	31	290	300	1,2	2062
470	31	400	300	1,4	2064

La réhausse est posée et boulonnée sur l'échelle de montage. La partie supérieure des réhausse est adaptée à des étagères de 160 mm et 300 mm de profondeur.

Le système de tiroirs

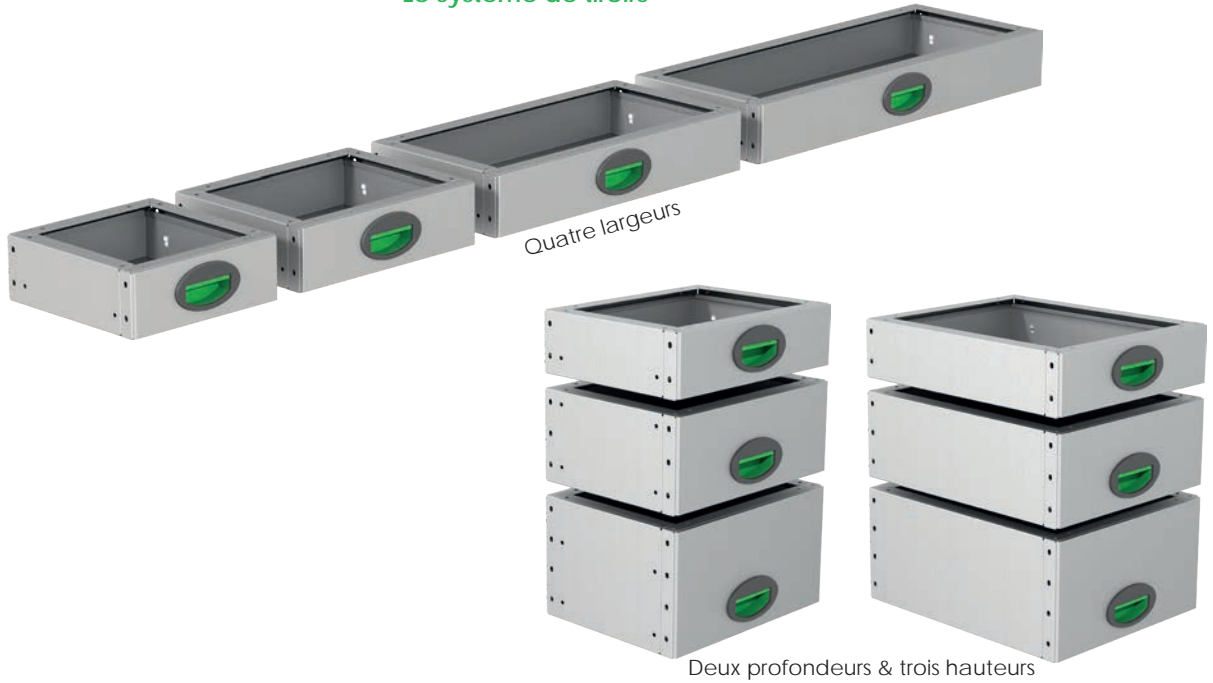

Tiroirs

Prof	Larg	Haut	⇒	Poids	Réf
300	302	110	105%	3,4	2331
300	302	220	105%	4,8	2332
300	392	110	105%	3,8	2341
300	392	220	105%	5,4	2342
300	392	165	105%	4,6	2343
300	605	110	105%	4,9	2361
300	605	220	105%	7,2	2362
300	784	110	105%	5,7	2371
300	784	220	105%	7,2	2372
470	302	110	105%	4,7	2431
470	302	220	105%	6,5	2432
470	392	110	105%	5,2	2441
470	392	220	105%	7,2	2442
470	392	165	105%	6,3	2443
470	605	110	105%	6,4	2461
470	605	220	105%	9,1	2462
470	784	110	105%	7,8	2471
470	784	220	105%	10,9	2472

Combinez nos tiroirs pour créer le module optimal pour vous et votre activité. Une mousse de protection d'une épaisseur de 3mm est incluse dans chaque tiroir.

Capacité de charge 60 kg par tiroir.



Couvercles



Prof	Larg	Haut	Poids	Réf
300	302	1	0,7	2533
300	392	1	0,9	2534
300	605	1	1,5	2536
470	302	1	1,1	2543
470	392	1	1,5	2544
470	605	1	2,3	2546

Socles

Prof	Larg	Haut	Poids	Réf
300	302	55	0,7	2633
300	392	55	0,8	2634
300	605	55	1,1	2636
470	302	55	0,9	2643
470	392	55	1,0	2644
470	392	120	2,0	2645
470	605	55	1,1	2646

Pour les tiroirs de 784 mm vous pouvez utiliser deux socles de 392mm.

Casiers pour tiroir



Prof	Larg	Haut	Poids	Réf
300	127	70	0,2	3001
300	172	70	0,3	3003
470	127	70	0,4	3005
470	172	70	0,4	3007

Un jeu de séparations est inclus dans chaque casier.

Guide d'installation

Larg. du tiroir	Larg. casier	Larg. du tiroir	Larg. casier
302 mm	127 mm, 2 Pc	605 mm	127 mm, 3 Pc + 172 mm 1 Pc
392 mm	172 mm, 2 Pc	784 mm	127 mm, 3 Pc + 172 mm, 2 Pc

Mousse de tiroir

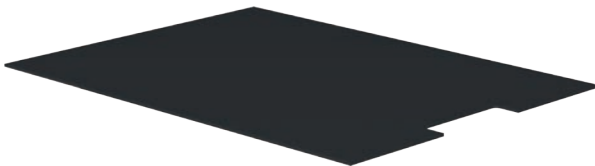

Réf tiroir	Épaisseur	Réf
2331 & 2332	3	5233
2341, 2342 & 2343	3	5234
2361 & 2362	3	5236
2371 & 2372	3	5237
2431 & 2432	3	5243
2441, 2442 & 2443	3	5244
2461 & 2462	3	5246
2471 & 2472	3	5247

Afin d'éviter des bruits gênants et pour préserver vos outils, nos tiroirs sont équipés d'une mousse de protection. Incluse dans les tiroirs.





Tiroirs longs

Prof	Larg	Haut	⇄	Poids	Réf
268	846 (784)	165	90%	9,5	1921
268	846 (784)	220	90%	10,5	1922
268	846 (784)	360	90%	12,0	1923
268	1056 (997)	165	90%	11,5	1926
268	1056 (997)	220	90%	12,5	1927
268	1056 (997)	360	90%	14,0	1928
268	1238 (1176)	165	90%	13,5	1931
268	1238 (1176)	220	90%	14,5	1932
268	1238 (1176)	360	90%	16,0	1933
438	846 (784)	165	90%	11,5	1936
438	846 (784)	220	90%	12,5	1937
438	846 (784)	360	90%	14,0	1938
438	1056 (997)	165	90%	13,5	1941
438	1056 (997)	220	90%	14,5	1942
438	1056 (997)	360	90%	16,5	1943
438	1238 (1176)	165	90%	15,5	1946
438	1238 (1176)	220	90%	16,5	1947
438	1238 (1176)	360	90%	18,5	1948
616	846 (784)	165	90%	14,5	1900
616	846 (784)	220	90%	15,5	1901
616	846 (784)	360	90%	18,0	1902
616	1056 (997)	165	90%	17,0	1903
616	1056 (997)	220	90%	18,5	1904
616	1056 (997)	360	90%	20,5	1905
616	1238 (1176)	165	90%	20,0	1908
616	1238 (1176)	220	90%	21,0	1910
616	1238 (1176)	360	90%	23,5	1909

Capacité de charge 100 kg par tiroir.

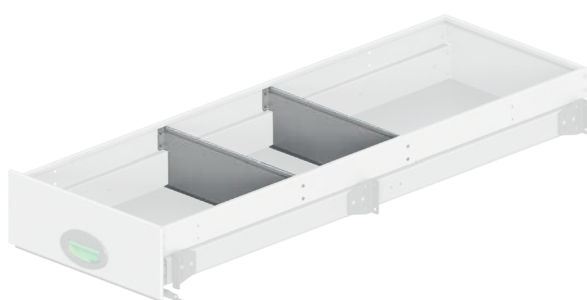

Séparateur pour tiroirs longs

Prof	Haut	Poids	Réf
268	165	0,3	2748
268	220	0,4	2749
268	360	0,5	2750
438	165	0,5	2745
438	220	0,6	2746
438	360	0,9	2747
616	165	0,6	2742
616	220	0,9	2743
616	360	1,2	2744



Plaque couvrante pour tiroirs longs

Prof	Haut	Poids	Réf
300	30	0,2	2087
470	30	0,2	2088

Masquez l'espace qui apparaît parfois entre le haut du tiroir et l'échelle de montage.

Etagères

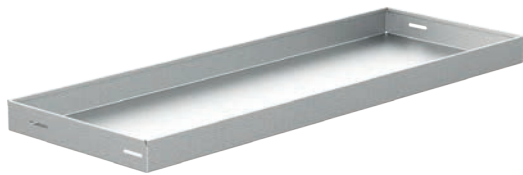

Prof	Larg	Tapis caoutchouc	Poids	Réf
300	302	6600	1,1	1600
300	392	6602	1,3	1602
300	605	6604	1,9	1604
300	694	6606	2,1	1606
300	784	6608	2,3	1608
300	907	6610	3,5	1610
300	997	6612	3,7	1612
300	1086	6614	4,0	1614
300	1176	6616	4,3	1616
300	1210	6618	4,4	1618
300	1299	6620	4,8	1620
300	1389	6622	5,0	1622
300	1512	6624	5,4	1624
300	1568	6626	5,6	1626
300	1960	6632	9,5	1632
400	605	6554	2,9	1504
400	784	6558	3,6	1508
400	907	6560	4,0	1510
400	997	6562	4,4	1512
400	1176	6566	5,1	1516
400	1389	6572	6,0	1522
400	1568	6576	6,8	1526
470	302	6700	1,5	1700
470	392	6702	1,8	1702
470	605	6704	3,4	1704
470	694	6706	3,8	1706
470	784	6708	4,2	1708
470	907	6710	4,8	1710
470	997	6712	5,2	1712
470	1086	6714	5,6	1714
470	1176	6716	6,1	1716
470	1210	6718	6,1	1718
470	1299	6720	6,5	1720
470	1389	6722	6,9	1722
470	1512	6724	7,5	1724
470	1568	6726	8,0	1726
470	1960	6730	13,0	1730
160	784	6800	1,5	1800
160	997	6802	1,9	1802
160	1176	6804	2,2	1804
160	1389	6805	2,6	1805
160	1568	6806	2,9	1806
160	1160-2120	6803	4,3	1810

Hauteur 65 mm. Les étagères de 400 mm sont à positionner entre des échelles de 300 mm.

Capacité de charge
Longueur 300 - 1600 mm, 70 kg par tablette.
Longueur 1601 - 1960 mm 50 kg par tablette.
Longueur ajustable 30 kg.

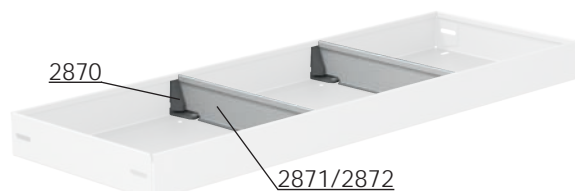

Séparateurs d'étagère

Prof	Haut	Information	Poids	Réf
-	61	Lot de deux	-	2870
300	61		0,2	2871
470	61		0,2	2872

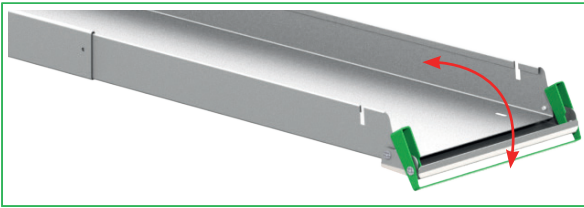

Etagères télescopiques avec embout rabattable

Prof	Larg	Tapis caoutchouc	Poids	Réf
160	1830-3460	6807	9,3	1813
300	1830-3460	6640	13,5	1815



Kit de rail coulissant pour étagères

Prof	Haut	⇄	Poids	Réf
313	74	105%	2,5	2860
483	74	105%	3,8	2862

Montez le kit de rail coulissant sur une étagère pour la rendre coulissante. Cela vous permet d'avoir plus d'étagères accessibles dans votre aménagement.



Capacité de charge 40 kg par tiroir.

Guide d'application

Largueur du rayonnage	Largueur de l'étagère avec le kit de rail coulissant
392 mm	302 mm
694 mm	605 mm
784 mm	694 mm
997 mm	907 mm
1086 mm	997 mm
1176 mm	1086 mm
1299 mm	1210 mm
1389 mm	1299 mm



Etagère pour câbles

Prof	Larg	Haut	Poids	Réf
300	784	114	3,0	1688
300	Séparateur supplémentaire	100	0,2	1689

Une cloison amovible étant incluse. Capacité de charge 30 kg par étagère.



Etagères sans rebord

Prof	Larg	Tapis caoutchouc	Poids	Réf
300	605	6604	2,6	3604
300	784	6608	3,2	3608
300	907	6610	3,5	3610
300	997	6612	4,0	3612
300	1176	6616	4,5	3616
470	605	6704	3,7	3704
470	784	6708	4,5	3708
470	907	6710	5,0	3710
470	997	6712	5,5	3712
470	1176	6716	6,3	3716

Hauteur 90 + 27 mm.

Capacité de charge 70 kg par étagère.

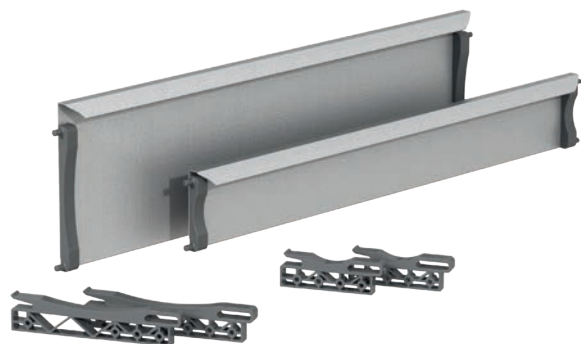

Façades rabattables

Prof	Larg	Haut	Poids	Réf
38	605	110	0,9	3804
38	605	220	1,5	3805
38	784	110	1,2	3808
38	784	220	1,9	3809
38	907	110	1,3	3810
38	907	220	2,0	3811
38	997	110	1,4	3812
38	997	220	2,3	3813
38	1176	110	1,7	3816
38	1176	220	2,7	3817
38	1210	220	2,5	3819
38	1389	220	2,8	3823
38	1568	220	3,1	3827

Les façades rabattables sont livrées complètes avec des fixations.



Séparateurs pour étagères sans rebords

Prof	Haut	Poids	Réf
300	110	0,3	1990
300	220	0,5	1992
470	110	0,4	1994
470	220	0,8	1996

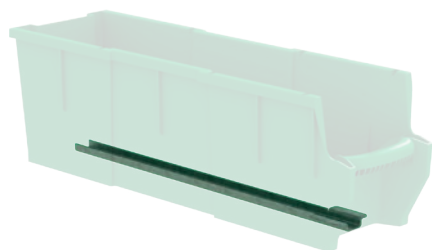
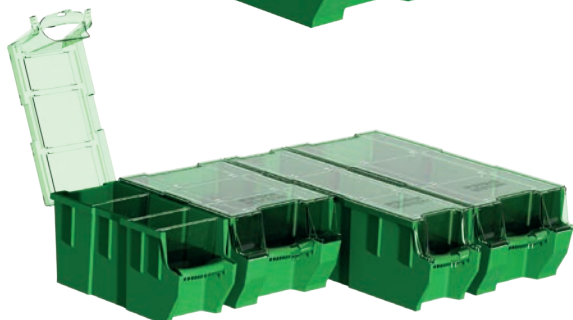

Bacs à bec

Prof	Larg	Haut	Poids	Réf
300	145	154	0,4	3050
300	235	154	0,5	3052
470	145	154	0,5	3055
470	235	154	0,5	3057

Capot transparent pour bac à bec

Prof	Larg	Pour	Poids	Réf
300	150	3050	0,2	3060
300	240	3052	0,2	3062
470	150	3055	0,2	3065
470	240	3057	0,4	3067

Séparateur pour bac à bec

Larg	Haut	Pour	Réf
140	154	3050, 55	3070
230	154	3052, 57	3072

Fixation pour étagère sans rebord

Prof	Poids	Réf
300	0,1	3081
470	0,2	3082

Les bacs à bec s'enclenchent sur la fixation. En utilisant cette fixation pour vos bacs à bec sur une tablette sans rebord, vous n'avez pas besoin de façade rabattable.

Guide pour bacs à bec

Largeur étagère	Étagères		Étagères sans rebord avec façade		Étagères sans rebord sans façade	
	145 mm	235 mm	145 mm	235 mm	145 mm	235 mm
302 mm	2					
392 mm	1	1				
605 mm	4		2	1	4	
694 mm	3	1				
784 mm	2	2		3	2	2
907 mm	6		4	1	6	
997 mm	5	1	6		5	1
1086 mm	4	2				
1176 mm	3	3	4	2	3	3
1210 mm		5				
1299 mm	7	1				
1389 mm	6	2				
1512 mm	10					
1568 mm	4	4				
1960 mm	5	5				



Barres de verrouillage

Description	Haut	Poids	Réf
Barre de verrouillage pour tiroirs longs	160	0,6	4392
Barre de verrouillage pour tiroirs	440	1,1	4393

Rangez vos affaires moins accessibles aux voleurs, les barres de verrouillage se montent sur les échelles de montage.

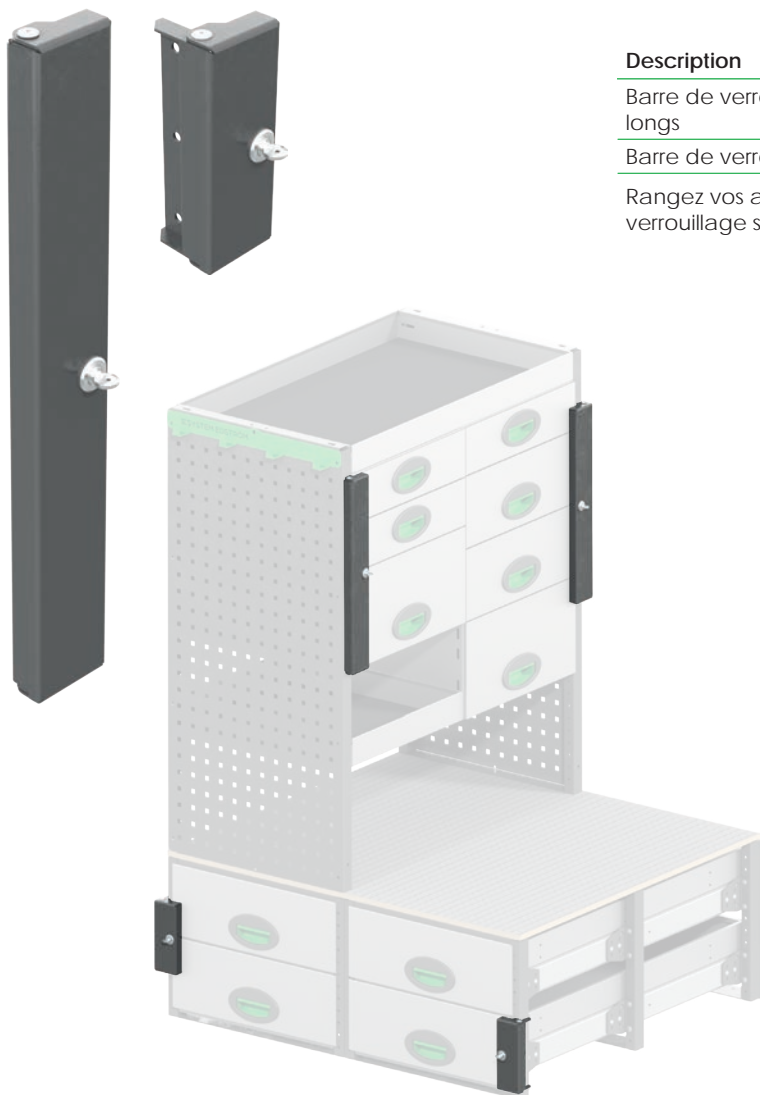

Tapis caoutchouc pour tiroirs longs

Mesure	Réf tiroir	Poids	Réf
268 x 826	1921, 1922 & 1923	0,4	6930
268 x 1035	1926, 1927 & 1928	0,4	6932
268 x 1218	1931, 1932 & 1933	0,6	6934
438 x 826	1936, 1937 & 1938	0,6	6940
438 x 1035	1941, 1942 & 1943	0,8	6942
438 x 1218	1946, 1947 & 1948	0,8	6944
616 x 826	1900, 1901 & 1902	0,8	6918
616 x 1035	1903, 1904 & 1905	0,9	6919
616 x 1218	1908, 1909 & 1910	1,0	6920



Tapis caoutchouc



Prof	Larg	Poids	Réf
1400	*	5,6	5204
156	*	0,2	6599
156	780	0,2	6800
156	992	0,3	6802
156	1172	0,3	6804
156	1382	0,4	6805
156	1564	0,4	6806
156	2116	0,5	6803
156	3456	0,9	6807
298	298	0,1	6600
298	386	0,2	6602
298	598	0,3	6604
298	690	0,3	6606
298	778	0,4	6608
298	900	0,4	6610
298	990	0,4	6612
298	1080	0,4	6614
298	1170	0,5	6616
298	1202	0,5	6618
298	1292	0,6	6620
298	1382	0,6	6622
298	1504	0,6	6624
298	1562	0,6	6626
298	1953	0,8	6632
298	3456	1,5	6640
298	*	0,4	6699
404	600	0,3	6554
404	780	0,4	6558
404	900	0,5	6560
404	992	0,5	6562
404	1170	0,6	6566
404	1382	0,7	6572
404	1562	0,8	6576
404	*	0,5	6399
468	298	0,2	6700
468	386	0,3	6702
468	598	0,4	6704
468	688	0,5	6706
468	778	0,6	6708
468	900	0,7	6710
468	990	0,7	6712
468	1080	0,8	6714
468	1170	0,8	6716
468	1202	0,8	6718
468	1292	0,9	6720
468	1382	0,9	6722
468	1504	1,0	6724
468	1562	1,1	6726
468	1953	1,6	6730
468	*	0,8	6799

* Vendu par mètre (rouleau complet est 10 mètres). Notre tapis pour les sols (5204) est nervuré.

Panneaux perforés - plats

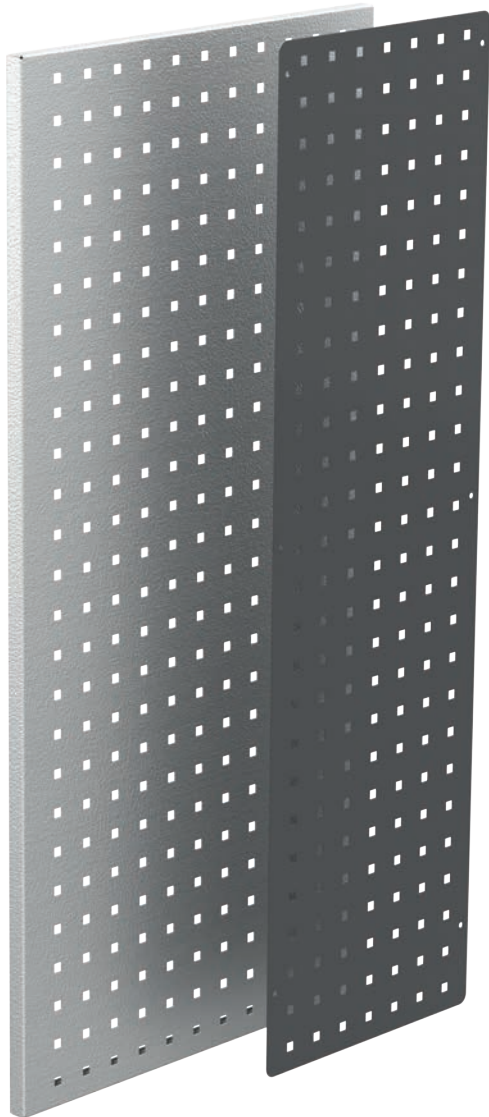

Prof	Épaisseur	Haut	Poids	Réf
300	0,7	505	0,8	2100
300	0,7	670	1,0	2102
300	0,7	890	1,4	2104
300	0,7	1000	1,5	2106
300	0,7	1220	1,9	2108
300	0,7	1440	2,2	2110
470	0,9	505	1,5	2120
470	0,9	670	2,0	2122
470	0,9	825	2,5	2123
470	0,9	890	2,7	2124
470	0,9	1000	3,0	2126
470	0,9	1220	3,7	2128
470	0,9	1440	4,4	2130

Les panneaux sont fabriqués avec des perçages 10x10 avec 37 mm d'entraxe.

Panneaux perforés - bords tombés

Prof	Épaisseur	Haut	Poids	Réf
150	20	1000	1,6	2178
300	20	670	2,1	2148
300	20	890	2,4	2150
300	20	1000	2,7	2152
300	20	1220	3,3	2154
392	20	890	3,0	2155
470	20	890	3,6	2156
470	20	1000	4,0	2158
470	20	1220	4,8	2160
500	20	1500	6,1	2162
700	20	900	5,2	2164
700	20	1250	6,7	2166
700	20	1480	8,3	2168
846	20	890	6,1	2163

Panneaux perforés pour réhausses pour échelles



Prof	Épaisseur	Haut	Va avec	Poids	Réf
300	0,7	185	2050	0,3	2190
300	0,7	230	2052	0,3	2191
300	0,7	290	2054	0,3	2192
300	0,7	400	2056	0,5	2193
470	0,9	185	2058	0,5	2195
470	0,9	230	2060	0,6	2196
470	0,9	290	2062	0,7	2197
470	0,9	400	2064	1,0	2198

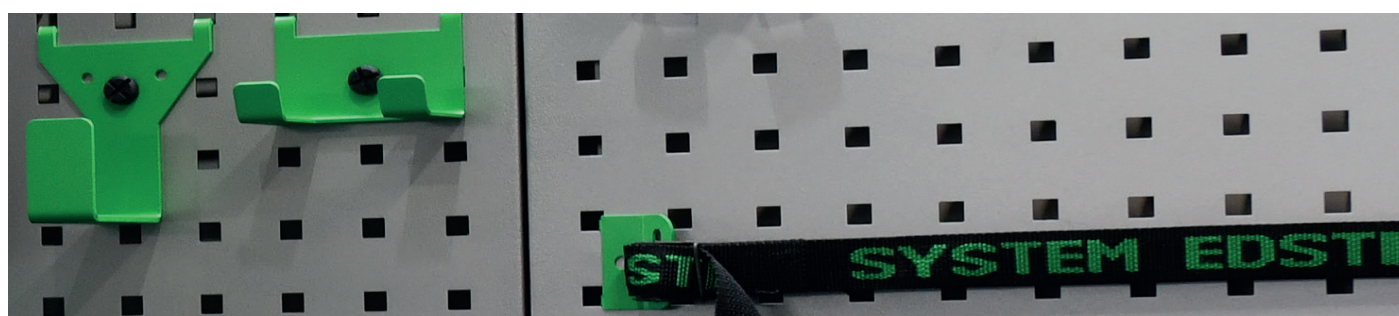

Panneau perforé pour tiroirs longs

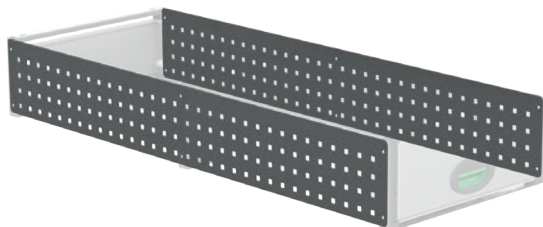

Larg	Épaisseur	Haut	Poids	Réf
826	0,9	250	1,3	2182
1035	0,9	250	1,7	2183
1218	0,9	250	2,0	2184
826	0,9	360*	1,9	2185
1035	0,9	360*	2,4	2186
1218	0,9	360*	2,8	2187

*Les panneaux perforés sont livrés avec une perforation au milieu. Pour les échelles de montage de 190 mm vous divisez le panneau en deux.

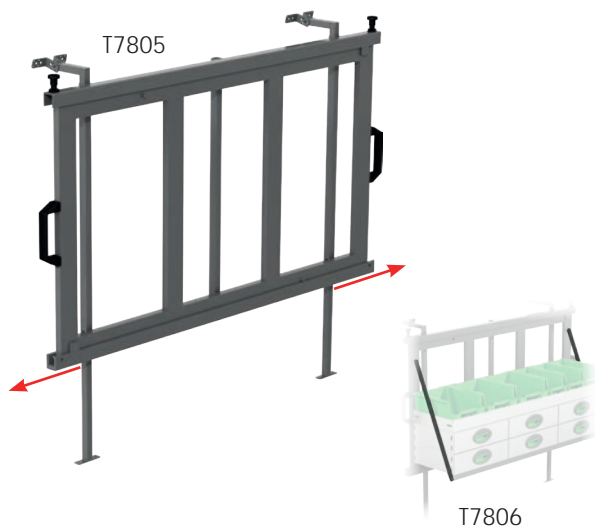

Cadre coulissant pour aménagements

Prof	Larg	Haut	↔	Poids	Réf
230	1250	700	65%	17,0	T7805

La hauteur finale est configurable grâce aux pieds et aux fixations supérieures en fonction du besoin et de la place disponible. Le cadre est extensible dans les deux sens. Capacité de charge 140 kg.

Poids	Réf
0,5	T7806

Panneaux perforés coulissants

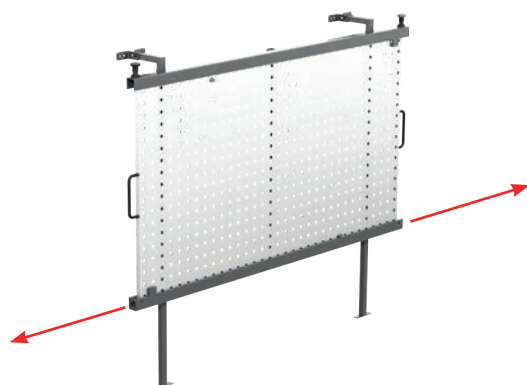

Prof	Larg	Haut	↔	Poids	Réf
230	1250	700	65%	23,5	T7800
230	1480	700	65%	15,1	T7801
230	1220	470	65%	11,6	T7803

Le panneau perforé coulissant est extensible en deux directions, il peut supporter 125 kg.

Plateformes coulissantes

Plateforme de 300

Larg	Long	⇒	Haut	Poids	Réf
350	950	87%	75	20,9	8570
350	1300	90%	75	28,1	8571
350	1450	91%	75	30,9	8572
350	1650	92%	75	34,5	8573
700	950	87%	75	26,2	8574
700	1300	90%	75	34,8	8575
700	1450	91%	75	37,5	8576
700	1650	92%	75	41,2	8577
1000	1450	91%	75	43,3	8580

Les plateformes de 300kg ont une capacité de charge de 300kg et s'étirent sur 90% de leur longueur. NOTEZ BIEN ! La plateforme est uniquement un châssis, vous choisissez ce que vous mettez dessus vous-mêmes. (Plancher non fourni)

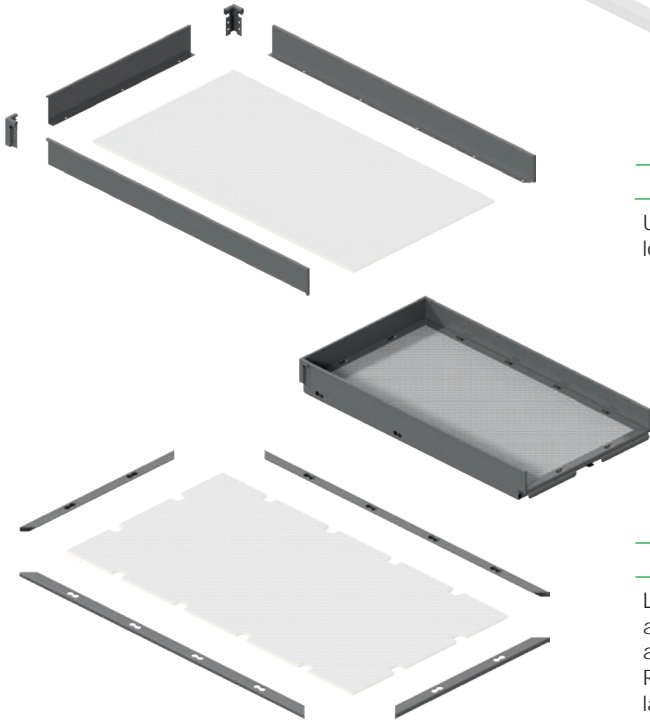
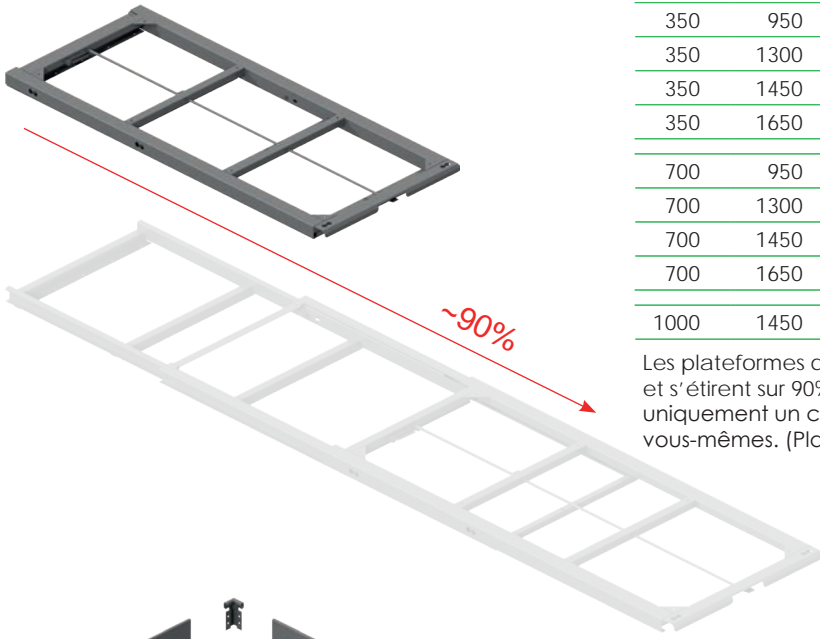

Cadre

Long	Haut	Poids	Réf
1680	110	6,3	8551

Un set contient 3 rails et 2 équerres d'angle. Vous coupez le rail à la longueur appropriée.

Rail pour anneau d'arrimage

Long	Larg	Haut	Poids	Réf
1680	42	18	9,4	5906

Le rail est conçu pour être utilisé avec les points d'ancrage sur ails Aéro. Il est livré en kit de 4 rails que vous coupez à la longueur appropriée.

REMARQUE : vous devez faire des trous dans la plaque pour avoir de la place pour les anneaux d'arrimage.



Porte charge



Prof	Larg	Poids	Réf
1500	950	34,5	T7709
Grilles de séparation, universel		-	T8393

Peut supporter 190 kg.

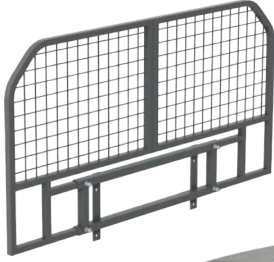

Casiers pour outils



Prof	Larg	Haut	Poids	Réf
300	1512	258	16,6	5034
300	1691	258	18,4	5035

Stockage robuste de pelles, de barres de fer et plus.

Armoires



2782

2784

2780

Prof	Larg	Haut	Poids	Réf
470	392	770	19,5	2780
300	302	1155	12,8	2782
470	392	1155	18,7	2784

La porte peut être montée sur la droite ou sur la gauche. La réf 2782 est équipée avec deux crochets et la réf 2784 avec deux crochets et un tringle.

Coffre à clef



Prof	Larg	Haut	Poids	Réf
373	197	385	6,7	2920

Armoire pour bouteilles



Prof	Larg	Haut	Poids	Réf
470	392	605	18,5	2918

Armoire pour bouteilles de gaz avec porte étanche, comprenant un support pour une bouteille et une tablette démontable. Un tuyau de drainage et une fixation pour deux bouteilles sont inclus, mais ne sont pas pré-montés. La porte peut être montée sur la droite ou sur la gauche.



Mallette

Prof	Larg	Haut	Poids	Réf
297	354	82	1,6	6302

La mallette est livrée d'office avec un jeu de casiers. Il est possible de rajouter des casiers si besoin.

Casiers

Prof	Larg	Haut	Réf
40	77	68	6317
81	77	68	6318
163	77	68	6319

Convient également aux Box pour Panneau réf 4360 et 4362, page 22.



Compartment pour mallette

Prof	Larg	Haut	⇒	Poids	Réf
300	392	110	100%	2,5	6300

Le compartiment (vendu séparément) pour mallette est adapté pour installation dans un bloc tiroir.



Rails pour mallette

Prof	Poids	Réf
300	0,5	6305
470	0,7	6306

Un support simple et facile à monter.

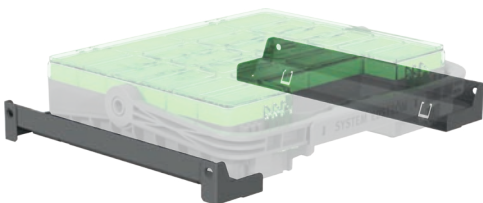

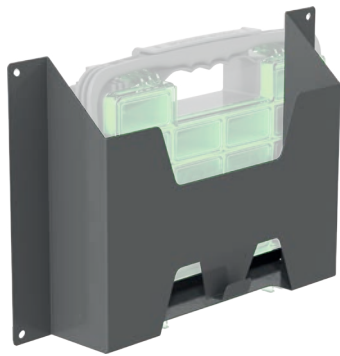

Support mallette

Prof	Larg	Haut	Poids	Réf
86	565	295	1,4	6307

Le support a été conçu pour s'adapter à nos échelles de montage. Il convient aux échelles de 300 et 470 mm de profondeur.

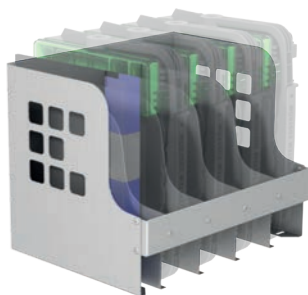

Support pour mallette/classer

Prof	Larg	Haut	Poids	Réf
304	383	299	4,4	6308

Rangement jusqu'à quatre mallettes et un classer.

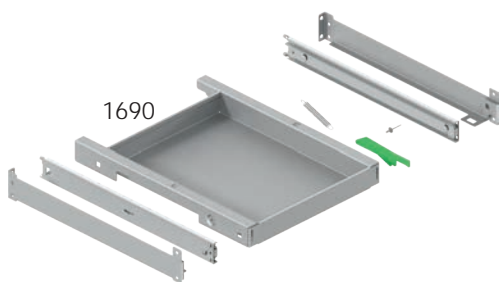

Rangement pour mallette à outils

Prof	Information	Poids	Réf
300	Etagère 446 mm	1,9	1686
470	Etagère 392 mm	4,3	1690
300	Rail (Systainer)	0,4	2305
470	Rail (Essve)	1,6	2310

L'étagère supérieure, 1686, est à utiliser avec le rail 2305 pour un rangement simple des caisses à outils type Systainer.

L'étagère pour mallette à outils, 1690, s'adapte à un meuble de 470 mm de profondeur et 392 mm de largeur ainsi qu'à des caisses d'outils de taille (l x p 396 mm x 296 mm). REMARQUE ! Nous n'avons pas ce type de caisses à outils dans notre gamme.

Le rail 2310 est conçu pour les caisses à outils Essve et s'adapte avec un meuble de 470 mm de profondeur et 605 de largeur.





Nous
la cr



s sommes spécialistes dans
création d'ateliers mobiles.



Étau

Prof	Larg	Haut	Poids	Réf
360	135	140	10,3	5004

L'étau est complet avec des mors pour tubes sur une embase pivotante. Ouverture maximale 140 mm.



Support étaux coulissant

Prof	Larg	Haut	⇒	Poids	Réf
1110	170	195	600 mm	9,4	5012
1110	170	80	600 mm	8,9	5013

Le plateau mesure 170 x 158 mm. La protection 2950 (voir ci-dessous) est incluse.



Support étaux extensible

Prof	Larg	Haut	⇒	Poids	Réf
300	1003	73	700	5,5	2730
470	1003	73	700	6,2	2731

Peut être orienté vers la droite ou vers la gauche lors de l'installation. La planche est un panneau sandwich composite revêtu de fibre de verre.

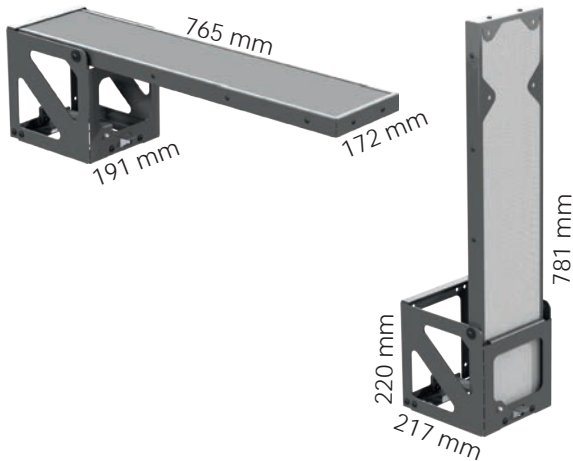

Support étaux rabattable

Description	Prof	Haut	Poids	Réf
Support	-	-	4,2	2728
Ferrure d'échelle	25	223	0,8	2725
Ferrure d'échelle	25	223	1,2	2726

La planche est un panneau sandwich composite revêtu de fibre de verre.

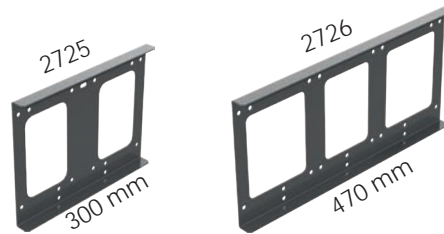

Accessoires pour support étaux

Description	Poids	Réf
Protection, inclus dans 5012 et 5013	1,1	2950
Pied support, réglable de 520 – 800 mm	1,9	2954

Le plateau convient aux supports 2724, 5012 et 5013. Le plateau est pratique lorsqu'il faut passer au-dessus d'un seuil.

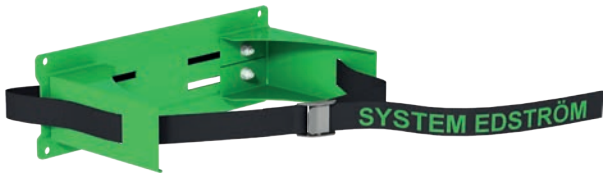

Support bouteille réglable

Prof	Larg	Haut	Bouteille Ø	Poids	Réf
150	300	97	< 300	0,9	2910

Gaz de pétrole liquéfié P6 et extincteurs (les bouteilles de 320 mm de diamètre peuvent être entreposées après modification).



Support bouteille simple

Prof	Larg	Haut	Bouteille Ø	Poids	Réf
70	300	200	< 300	0,8	2912

Gaz de pétrole liquéfié P6 et extincteurs.



Support bouteille double

Prof	Larg	Haut	Bouteille Ø	Poids	Réf
95	300	200	145	1,3	2913

5 kg acétylène et oxygène.



Support bouteille plancher

Prof	Larg	Haut	Poids	Réf
300	306	500	6,3	2914

Gaz de pétrole liquéfié P11 ou 5 kg acétylène et oxygène. Le support pour deux bouteilles est inclus.

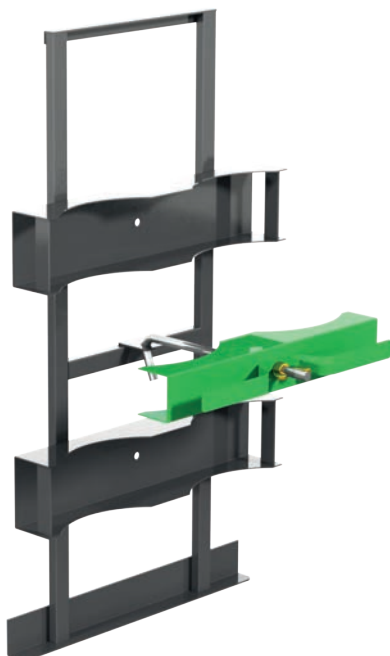

Support bouteille mural

Prof	Larg	Haut	Bouteille Ø	Poids	Réf
300	450	820	205	5,8	2916

Acétylène et oxygène (AGA A21 et O20).

Support de caisse

Prof	Long	Haut	Poids	Réf
220	1568	195	2,0	2935
-		Bras support	0,6	2936

Un outil simple d'utilisation pour vous qui avez besoin de fixer des caisses à outils et du matériel. Le rail mesure 1568 mm de longueur mais peut être sectionné à la longueur souhaitée. Rajoutez un bras support (réf 2936) pour une flexibilité maximale.



Support Tuyau/Cable

Prof	Larg	Haut	Poids	Réf
79	267	168	0,5	4077
135	110	85	0,3	4080

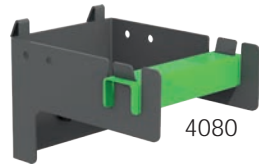

Box pour Panneau

Prof	Larg	Haut	Poids	Réf
82	200	80	0,5	4360
62	100	64	0,1	4361
82	285	102	0,8	4362
122	455	122	1,5	4364
153	179	575	3,0	4370

Un grand nombre de bacs répondent à (presque) tous les problèmes de rangement que vous rencontrez. Nos petits casiers, page 16, conviennent aux modèles 4360 et 4362, parfaits pour ranger les petits objets.

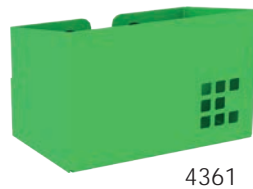
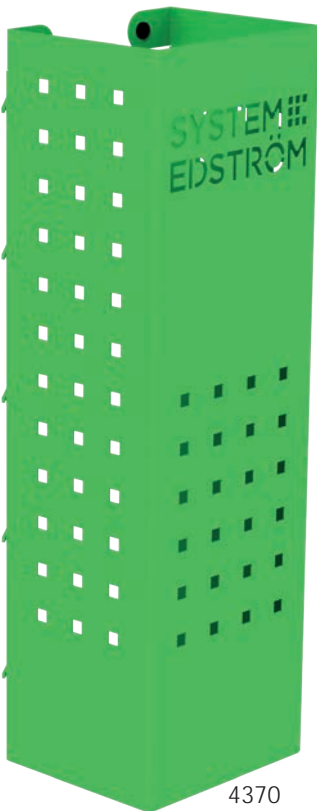

Supports de dossiers



4368



4359

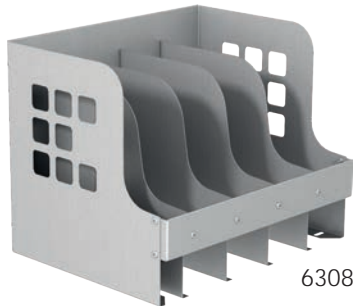

6308

Prof	Larg	Haut	Poids	Réf
21/31	65	79		4359
34/69	231	210	0,6	4368
304	383	299	4,4	6308

Tous vos documents ne sont pas en version numérique. Avec le 6308 vous pouvez ranger vos catalogues, brochures, etc. Ce produit se fixe sur une étagère. Pour les cartes de visite la solution est le 4359 qui prend place sur vos panneaux perforés.

Poignée



Prof	Larg	Haut	Ø	Réf
77	30	275	27	4390

La poignée se monte sur une échelle de montage ou directement sur le châssis de votre véhicule.

Etablis

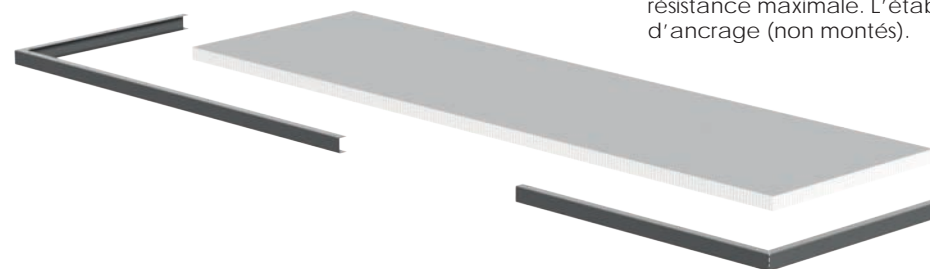
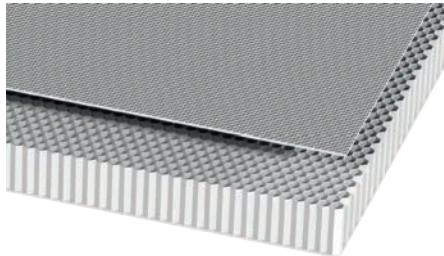

Prof	Larg	Epaisseur	Poids	Réf
500	900	30	6,4	6052
500	1300	30	8,3	6054
500	1700	30	10,1	6056
Écrou à serrer				7185

L'établi est un panneau sandwich composite constitué d'une structure en nid d'abeilles, revêtu des deux côtés de fibre de verre pour une résistance maximale. L'établi est fourni avec un cadre et des vis d'ancrage (non montés).





Crochet Universel

Prof	Larg	Haut	Réf
50	50	88	4355

Vendu en lot de deux pièces.



Crochet Universel

Prof	Larg	Haut	Réf
85	80	100	4356

Vendu par pièce

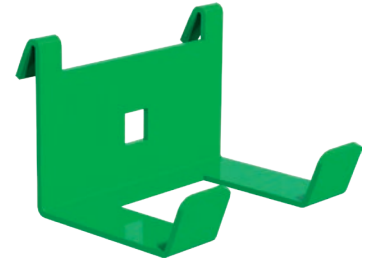

Crochet Universel

Prof	Larg	Haut	Réf
61	83	55	4357

Vendu par pièce

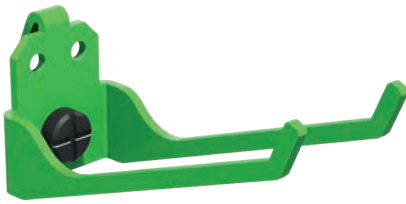

Crochet de biais

Prof	Larg	Haut	Réf
111	40	48	4340

Vendu par pièce



Crochet 300

Prof	Larg	Haut	Réf
31	295	40	2706

Vendu par pièce



Crochet 470

Prof	Larg	Haut	Réf
31	465	40	2708

Vendu par pièce



Crochet Circulaire

Ø	Réf
60	4314
80	4315

Vendu en lot de cinq pièces.



Pince à caoutchouc

Ø	Réf
25	4325
38	4326

Vendu en lot de cinq pièces.



Pince à document

Larg	Réf
60	4330

Vendu en lot de cinq pièces.



Support visseuse

Prof	Larg	Haut	Réf
72	80	140	4380

Vendu par pièce



Support batteries

Prof	Larg	Haut	Réf
63	91	103	4381

Vendu par pièce



Support outils

Prof	Larg	Haut	Réf
81	285	150	4375

Vendu par pièce



Support Tube

Prof	Larg	Haut	Réf
90	286	150	4348

Vendu par pièce



Support Tube

Prof	Larg	Haut	Réf
66	194	123	4349

Vendu par pièce



Crochet pour vaporisateur

Prof	Larg	Haut	Réf
72	75	125	4351

Vendu par pièce



Support Tube

Prof	Larg	Haut	Réf
65	75	88	4352

Vendu par pièce



Support Tube

Prof	Larg	Haut	Réf
77	76	190	4358

Vendu par pièce

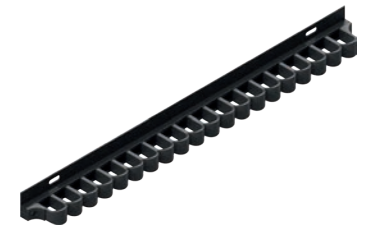

Rampe de fixation support d'outils

Prof	Larg	Haut	Réf
91	103	63	4354

Vendu par pièce

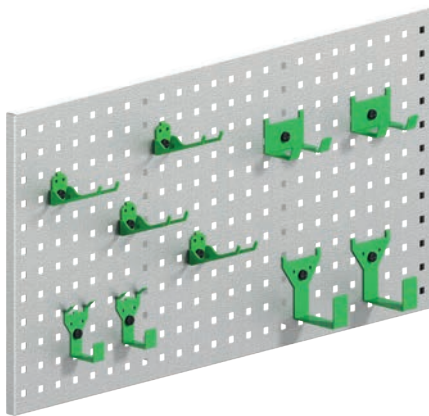

Ensemble Porte-outils

Nombre de pièces	Réf
9 + 9	F11004



Insert pour immobilisation d'accessoires

Réf
5686

Vendu par pièce

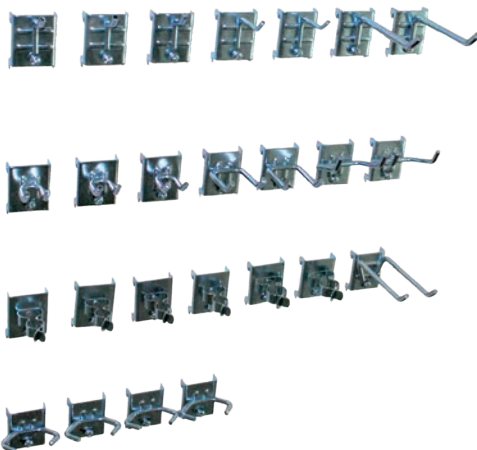

Ensemble Porte-outils

Nombre de pièces	Réf
25	4319

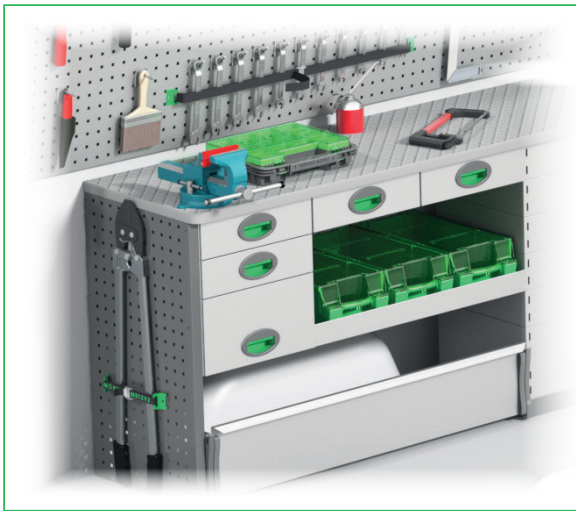

Sangle pour panneaux perforés

Description	Larg	Réf
Sangle nylon de 1200 mm	25	4365
Sangle élastique de 1000 mm	25	4366

Les supports s'accroche sur les panneaux perforés.

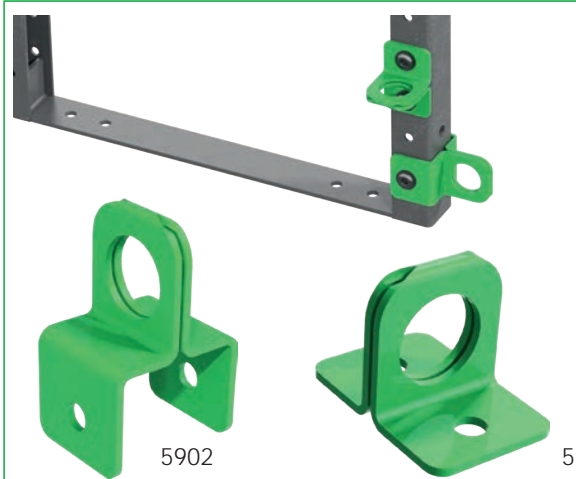

Anneaux d'arrimage

Prof	Larg	Haut	Ø	Réf
36	58	30	20	5902
46	32	30	20	5903

Se monte sur une échelle de montage, conçu pour maintenir un petit chargement en place. Vendu en lot de deux pièces.



Sangle nylon avec moulinet

Long	Larg	Réf
4000	30	5107



Sangle nylon en deux parties

Long	Larg	Réf
2520	25	5117



Sangle nylon

Long	Larg	Réf
2500	25	5118

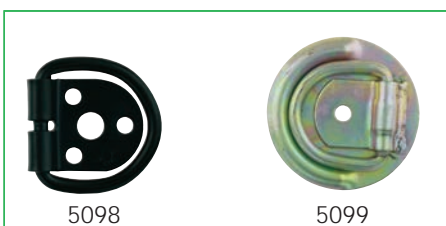

Anneaux d'arrimage

Réf
5098
5099



Sangles caoutchouc

Long	Réf
-	Fermeture / sangle caoutchouc
285	5122
Mètre linéaire	Rouleau de 10 mètres
285	5125

Kit d'arrimage



SYSTEM EDSTRÖM

F11005 & F11006

Description

Description	Réf
Kit de sangles avec support	F11005
Kit de sangles Aéro avec support	F11006
Kit de sangles	5170
Kit de sangles Aéro	5172



5170



5172

Premiers soins



F11007

Description

Description	Réf
Kit de premiers soins avec support	F11007
Trousse de premiers soins	5075
Solution de rinçage oculaire	5076



5075



5076

Distributeur papier



5084



5083



4070



4387

Description

Description	Réf
Distributeur papier PxLxH 205x319x141 mm	4070
Support lingettes humides	4387
Fixation magnétique pour réf 5084	5083
Distributeur papier avec du papier	5084
Papier pour 5084	5086



Extincteurs

Description	Réf
2 kg, poudre	5055
4 kg, poudre	5056
6 kg, poudre	5057

Une fixation inclus avec les extincteurs.



Poubelle rabattable

Prof	Larg	Haut	Réf
300	278	87	4385



Jerricane d'eau

Description	Réf
Support jerricane	2976
Jerricane d'eau 10L	2977

Le jerricane et son support sont vendus séparément.

Échelle Flexi

Prof	Larg	Haut	Info.	Poids	Réf
112	32	1788	2 / set	11,8	1380
112	31	1788	1 / set	4,9	1382

Fixation d'étagère Flexi

Prof	Larg	Haut	Va avec	Poids	Réf
275	830	83	784	3,1	1308
275	1043	83	997	3,5	1312
275	1222	83	1176	3,9	1316
275	1435	83	1389	4,4	1322
275	1614	83	1568	4,8	1326

Pattes de fixation étagère Flexi System

Description	Poids	Réf
160 mm étagères, 2 pc.	0,6	1340
300, 400 & 470 mm étagères, 2 pc.	1,4	1342

Vérins à gaz Flexi

Description	Poids	Réf
2 / set	0,1	1386

Les échelles peuvent être coupées à la hauteur souhaitée. La capacité de charge par étagère est 100 kg avec les fixations d'étagères Flexi. Les étagères peuvent être montées dans 4 angles différents lors de l'installation : 0, 4, 8 et 12 degrés.

Rajoutez les étagères dans les profondeurs de 300, 400 ou 470mm, ou les étagères sans rebord de 300 et 470mm de profondeur. Une fixation s'adapte à toutes les profondeurs.

Utilisez les pattes de fixation étagère Flexi System, 1340 & 1342, si vous voulez combiner les étagères fixes et rabattables.

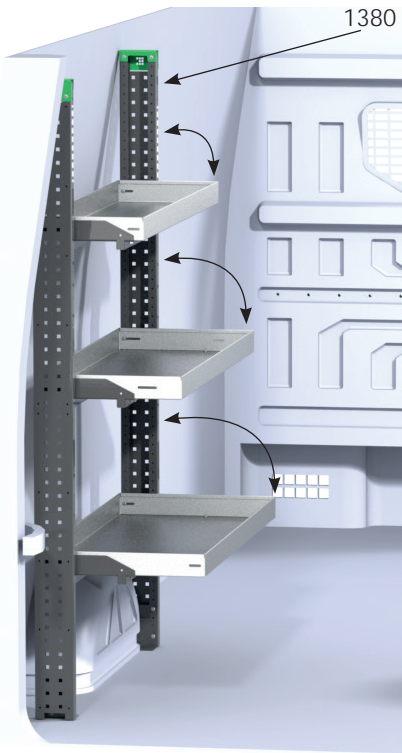

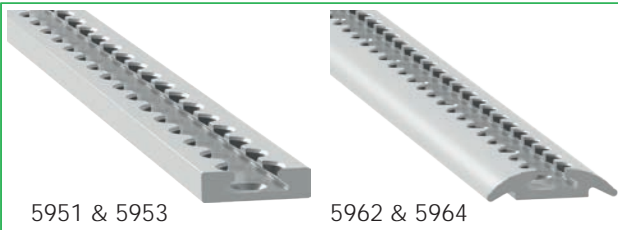

5951 & 5953

5962 & 5964

Rails Aéro

Long	Poids	Réf
295	0,2	5951
465	0,2	5953
1000	0,8	5962
1500	1,2	5964



2813

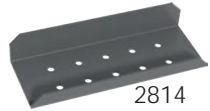

2814



5904



5905



5900

5901

Points d'ancrage sur rails Aéro

Description	Poids	Réf
Anneau aluminium rond	0,0	5900
Anneau plastique droit	0,1	5901

Fixation pour rail Aéro

Description	Poids	Réf
Patte de fixation 53x80x112 mm	0,2	2813
Patte de fixation pour socles 175x66x15/32 mm	0,3	2814
Fixation pour échelle de montage	-	5904
Fixation pour plancher bois	-	5905
Écrou en T 2xM6	-	5910
Écrou en T 3xM6	-	5911
Vis de fixation M8x25 avec écrou	-	5913
Fixation crampon	0,3	5915



5910



5911



5913



5915



5931 - 5935



5940

Sangles pour rails Aéro

Description	Long	Poids	Réf
Sangles pour rails Aéro	200/ 700	0,1	5931
Sangles pour rails Aéro	200/1200	0,1	5933
Sangles pour rails Aéro	200/2200	0,2	5935
Sangles pour rails Aéro avec cliquet	500/2500	0,3	5940
Barre de blocage	1100-1660	2,6	5993
Barre de blocage	1600-2160	3,5	5996



5993 & 5996

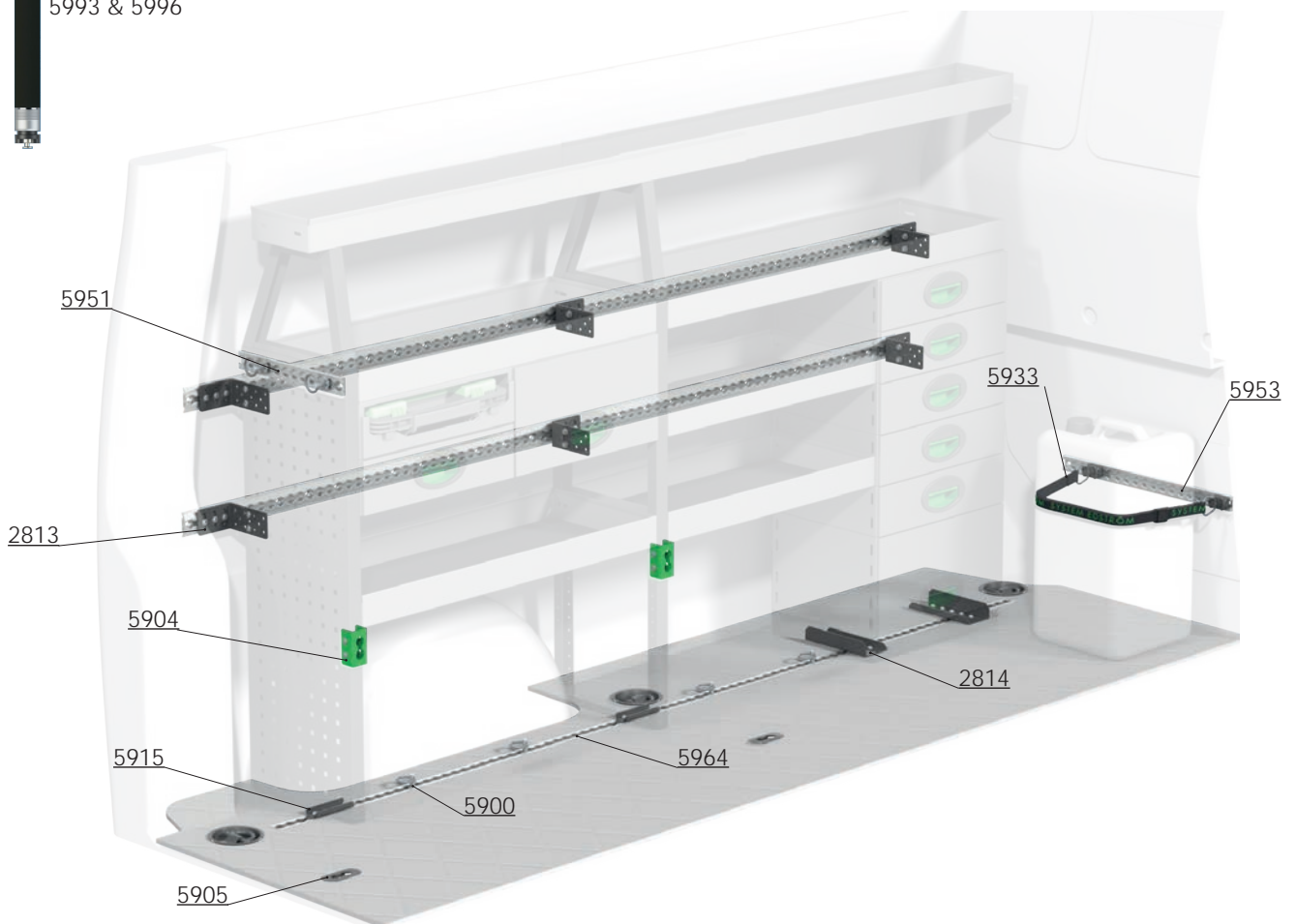

CarLock



Description

2 serrures

Réf

5490

3 serrures

5491

Un système de verrouillage supplémentaire pour votre espace de chargement afin d'éviter les mauvaises surprises, au mieux vous ferez complètement fuir le voleur. Le système est monté à l'intérieur du fourgon sans être visible, des autocollants indiquant que vous avez un verrou supplémentaire monté sont inclus. Le système se compose de 2 à 3 canons de serrures anticorrosion, (une pour chaque porte), avec un piston de verrouillage en acier inoxydable de 17 mm. Vous choisissez si vous voulez verrouiller avec une télécommande ou avoir un verrouillage automatique lorsque vous quittez la voiture. Classe 3 approuvée par l'Association suédoise contre le vol.



Fourreau pour tuyau

Long	Larg	Haut	Poids	Réf
3030	122	123	13,9	8469

Un fourreau pour tuyau ouvrable des deux côtés avec des embouts verrouillables.

Support échelle intérieure

Long	Poids	Réf
2400	5,5	T8900

Rangez votre échelle sous le pavillon. La tirer vers les portes arrière en une seule opération. Le rail en aluminium est livré en deux parties avec une pièce de jonction.



Eclairage



Description	Long	Watt	Réf
12/24V, 30 led	500	7,2	5815
Kit éclairage, 2 rampes		14,4	F8320
Kit éclairage, 3 rampes		21,6	F8321
Kit éclairage, 4 rampes		28,8	F8322
Kit éclairage, 5 rampes		36,0	F8323
Kit éclairage, 6 rampes		43,2	F8324

Les leds sont vendues en lots de deux. Dimensions L x H 12 x 7 mm, 510-600 lm, 6000-700 K (blanc froid). Chaque kit comprend les leds référence 5815, des câbles, des fusibles et un interrupteur.

Onduleur Pure Sinus Power



Prof	Larg	Haut	Watt	Poids	Réf
230	142	65	600	1,0	5450

Information:

- Voltage à l'entrée : 12V
- Plage de voltage à l'entrée : 10 - 15V
- Consommation électrique, sans charge : 0,5A
- Efficacité : >90%
- Voltage à la sortie : 230V, 50Hz
- Vraie courbe sinusoïdale
- Port de sortie USB intégré : 5V, 0,5A



Pattes de fixation

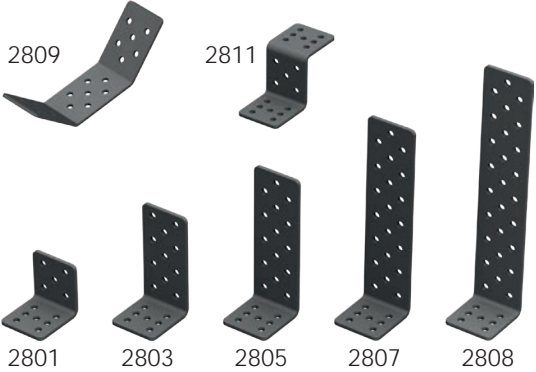

Larg	Dimensions	Réf
53	58 x 58	2801
53	58 x 112	2803
53	58 x 154	2805
53	58 x 209	2807
53	58 x 264	2808
53	80:87:80	2809
53	58:64:58	2811

Cornières



Long	Dimensions	Poids	Réf
200	26 x 54	0,3	2081
295	50 x 30	0,3	2810
460	50 x 30	0,5	2812
2000 (5-pack)	50 x 30	12,3	2816
1568	50 x 30	2,0	2817
		0,9	7388

2081 est une patte multifonction qui peut être utilisée, par exemple, pour assembler deux échelles montées l'une sur l'autre ou prolonger en hauteur une échelle sectionnée.

Cornière support de rail



Long	Dimensions	Poids	Réf
605	55 x 30	0,6	2818
694	55 x 30	0,7	2819
784	55 x 30	0,8	2820
907	55 x 30	0,9	2822
997	55 x 30	1,0	2824
1086	55 x 30	1,1	2825
1176	55 x 30	1,2	2826
1210	55 x 30	1,2	2827
1389	55 x 30	1,4	2828
1568	55 x 30	1,6	2829

Supports pour étagères



Prof	Haut	Poids	Réf
160		0,3	1840
300		0,5	1842
	260-410 mm	0,9	1844
	235-410 mm	0,6	2830



Kits de montage



Information	Conditionnement	Réf
Kit de montage 1	146	5501
Kit de montage 2	238	5502
Kit de montage por échelle flexi	22	5509
Pour étaux et support étaux	57	5510
Kit de montage pour double plancher	93	T5310

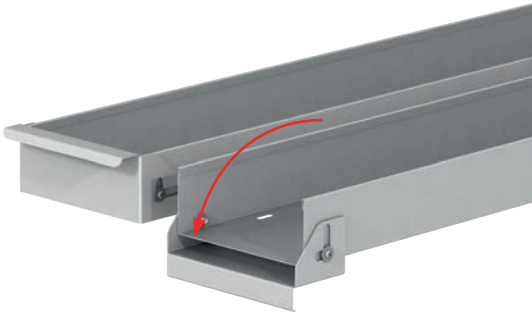

Embout rabattable pour étagère

Prof	Poids	Réf
160	0,3	1831
300	0,5	1833

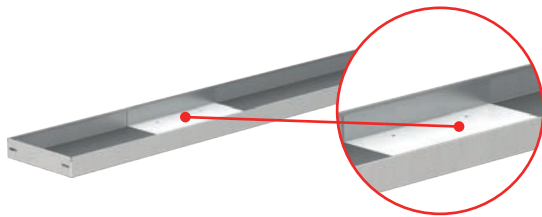

Jointure pour étagères

Prof	Larg	Haut	Poids	Réf
300	400	62	1,3	1834

Malgré plusieurs longueurs possibles, les étagères ne s'adaptent pas toujours à la bonne longueur. En utilisant la pièce de jointure, vous pouvez facilement obtenir la longueur souhaitée, (uniquement pour les étagères de 300 mm de profondeur).



Cadre croisé

Poids	Réf
0,8	2850

En montant des tiroirs longs, il vaut mieux utiliser un cadre croisé pour une installation plus sûre et plus stable. Le cadre est adapté aux trois longueurs de tiroirs longs et aux hauteurs de plus de 505 mm, il est aussi adapté aux étagères d'une longueur allant jusqu'à 1176 mm.



Ecrou à insert taraudé

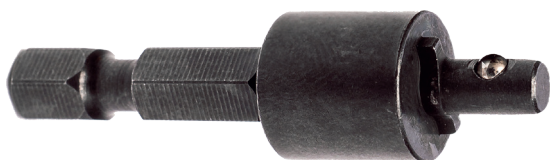

Information	Lot	Réf
Ecrou d'insert M6x9 mm	1000	7180
Ecrou d'insert M6x12 mm	1000	7181
Outil pour écrou d'insert		7182

Vis & écrous



M6

M8



5600



5620



5640



5642



7172

Ø	Long	Lot	Réf
M6	10	1000	5600
M6	12	1000	5611
M6	16	500	5612
M6	20	500	5614
M6	25	500	5616
M6	35	500	5620
M6	50	100	5624
M6	Vis	1000	5640
M6	Rondelle Ø 22	200	5642
M6	Écrou à frapper	1000	7172
M8	16		7113
M8	20		7114
M8	30		7115
M8	35		7116
M8	40		7117
M8	50		7118
M8	60		7119
M8	Vis		7122
M8	Rondelle Ø 28		7123
M8	Écrou à frapper		7173

Rivets



5662



5672

Ø	Long	Lot	Réf
4,8	10	Acier	5670
4,8	10	Alu	5672
4,8	14	Acier	5650
4,8	21	Acier	5652
4,8	30	Acier	5654
6,4	15	Acier	5660
6,4	18	Acier	5661
6,4	22	Acier	5662
6,4	30	Acier	5664
6,4	35	Acier	5665
6,4	40	Alu/Acier	5666

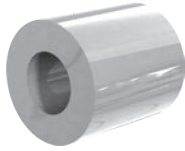

Entretoise

Réf

3031



Couleur

Information

Gris foncé, spray

Gris clair, spray

Vert Edström, spray

Réf

9007

9014

9015



Sommaire

Accessoires pour support étaux	22	Panneaux perforés - bords tombés	14
Anneaux d'arrimage	28	Panneaux perforés coulissants	15
Armoire pour bouteilles	17	Panneaux perforés - plats	14
Armoires	17	Panneaux perforés pour réhausses pour échelles	14
Bacs à bec	11	Pattes de fixation	34
Barres de verrouillage	12	Pattes de fixation étagère Flexi System	30
Box pour Panneau	24	Pied support pour échelle de montage	4
Cadre	16	Pince à caoutchouc	26
Cadre coulissant pour aménagements	15	Pince à document	26
Cadre croisé	35	Plaque couvrante pour tiroirs longs	7
Capot transparent pour bac à bec	11	Plateforme de 300	16
CarLock	32	Plateformes coulissantes	16
Casiers	18	Poignée	25
Casiers pour outils	17	Points d'ancrage sur rails Aéro	31
Casiers pour tiroir	6	Porte charge	17
Coffre à clef	17	Poubelle rabattable	29
Compartiment pour mallette	18	Premiers soins	29
Cornières	34	Rail pour anneau d'arrimage	16
Cornière support de rail	34	Rails Aéro	31
Couleur	37	Rails pour mallette	18
Couvercles	6	Rampe de fixation support d'outils	27
Crochet	26	Rangement pour mallette à outils	19
Crochet Circulaire	26	Réhausses pour échelles de montage	4
Crochet de biais	26	Rivets	36
Crochet pour vaporisateur	27	Sangle nylon	28
Crochet Universel	26	Sangle pour panneaux perforés	28
Distributeur papier	29	Sangles caoutchouc	28
Échelle Flexi	30	Sangles pour rails Aéro	31
Echelles de montage	4	Séparateur pour bac à bec	11
Eclairage	33	Séparateur pour tiroirs longs	7
Ecrou à insert taraudé	36	Séparateurs d'étagère	8
Embout rabattable pour étagère	35	Séparateurs pour étagères sans rebords	10
Ensemble Porte-outils	27	Socles	6
Entretoise	37	Support batteries	26
Etablis	25	Support bouteille	23
Etagère pour câbles	9	Support de caisse	24
Etagères	8	Support échelle intérieure	32
Etagères sans rebord	10	Support étaux coulissant	22
Etagères télescopiques avec embout rabattable	9	Support étaux extensible	22
Etau	22	Support étaux rabattable	22
Extincteurs	29	Support mallette	19
Façades rabattables	10	Support outils	26
Fixation d'étagère Flexi	30	Support pour mallette/classeur	19
Fixation pour étagère sans rebord	11	Supports de dossiers	25
Fixation pour rail Aéro	31	Supports pour étagères	34
Fourreau pour tuyau	32	Support supérieur d'échelle de montage	4
Insert pour immobilisation d'accessoires	27	Support Tube	27
Jerricane d'eau	29	Support Tuyau/Cable	24
Jointure pour étagères	35	Support visseuse	26
Kit d'arrimage	29	Tapis caoutchouc	13
Kit de rail coulissant pour étagères	9	Tapis caoutchouc pour tiroirs longs	12
Kits de montage	35	Tiroirs	5
Mallette	18	Tiroirs longs	7
Mousse de tiroir	6	Vérins à gaz Flexi	30
Onduleur Pure Sinus Power	33	Vis & écrous	36
Panneau perforé pour tiroirs longs	15		

INFORMATIONS



GÉNÉRALES

System Edström Bilinredningar AB est certifié selon la norme ISO 9001:2015 pour assurer notre qualité administrative et pour nous donner la possibilité d'avoir une haute sécurité d'approvisionnement.

Tous les matériaux de base constituant les produits System Edström sont recyclables à 100 % .
Nous sommes certifiés ISO 14001.



RAPPEL UTILISATEUR

En choisissant un aménagement System Edström pour votre véhicule utilitaire, vous venez de faire le premier pas, le plus important, pour rendre votre utilitaire plus sûr et plus fonctionnel. Dès maintenant, c'est à vous d'assurer la sécurité et la fonctionnalité de votre lieu de travail.

Avertissement ;
En tant que conducteur vous êtes responsable de la sécurité de votre chargement. Veuillez à tout mettre en œuvre pour ne mettre personne en danger.

Respectez la charge maximale du véhicule !



SÉCURITÉ

Nous effectuons des crash-tests en permanence sur nos produits chez RISE Research Institute of Sweden AB. Les tests sont effectués selon les méthodes d'essai INRS NS 286 en vigueur pour les aménagements de véhicules utilitaires.

D'autres types de tests sont également effectués dans des instituts de tests, par exemple des tests de vibration qui simulent plusieurs années d'utilisation sur route. Nous réalisons aussi nos propres tests de contraintes mécaniques, pour vérifier entre autres la résistance de nos produits d'arrimage.

Pour plus d'informations sur notre entreprise et nos produits, veuillez consulter notre site www.systemedstrom.com





Jusqu'à 5 ans de garantie



Crash-test approuvé



Fabriqué en Suède

SYSTEM EDSTRÖM

Atelier Wagner
Rte du Botset 27b
1775 Mannens
www.wagner-edstrom.ch

CONTACT
Tél : 078/794.45.67
atelier.wagner@outlook.com